

Manual de Usuario Smart Lock



Precauciones:

1. Tenga siempre a mano una copia de la llave mecánica en caso de que la cerradura se haya cerrado manualmente desde el interior.
2. Use solo pilas alcalinas de calidad y asegúrese de reemplazarlas cuando suene la alarma de "Batería baja".
3. Asegúrese de leer y entender este manual antes de proceder a la instalación de la cerradura. Consérvelo para futuras consultas.

1. Estructura de las manillas.



2. Cerraduras.



3. Instalación

3.1 Diagrama de instalación.

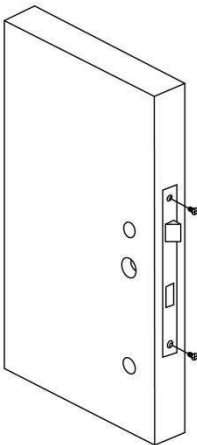
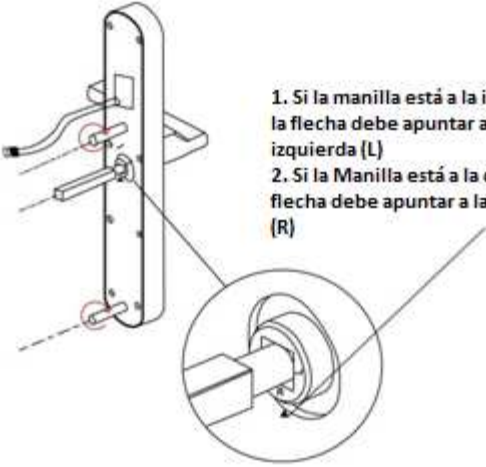
Paso 1 Instalar la cerradura	Paso 2 Instalar cuadradillo y embellecedor de los tornillos
	 <ol style="list-style-type: none">1. Si la manilla está a la izquierda, la flecha debe apuntar a la izquierda (L)2. Si la Manilla está a la derecha, la flecha debe apuntar a la derecha (R)

Paso 3 Instalar la manilla exterior

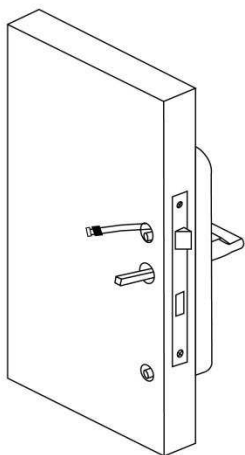

Paso 4 Instalar la manilla interior

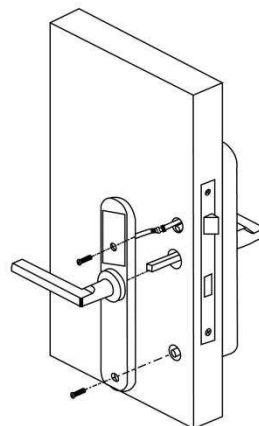

Paso 5 Instalar las pilas

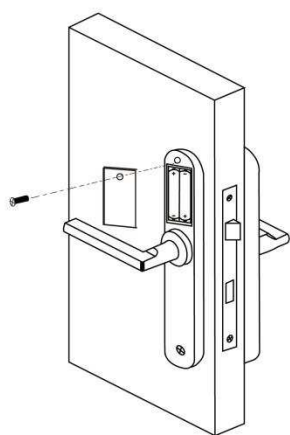

3.2 Cambiar la mano de la manilla.

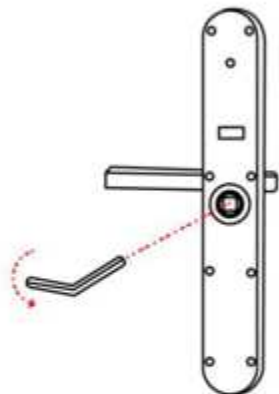

1. Gire ligeramente la manilla y afloje el tornillo en el interior del alojamiento para el cuadradillo en el sentido contrario a las agujas del reloj.

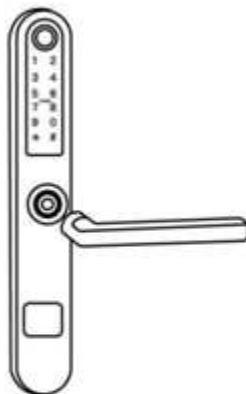

2. Quite la manilla.

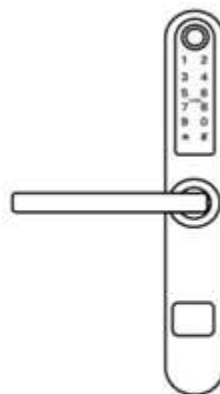

3. Cambie la mano de la manilla insetándola en su alojamiento y apriete el tornillo que aflojó en el paso 1.

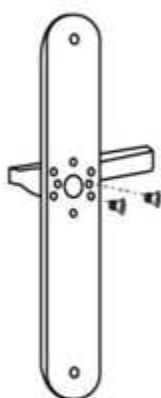

1. Dele la vuelta a la manilla interior y retire los dos tornillos de estrella.

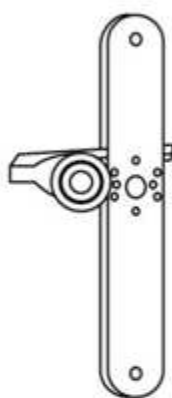

2. Retire la manilla.

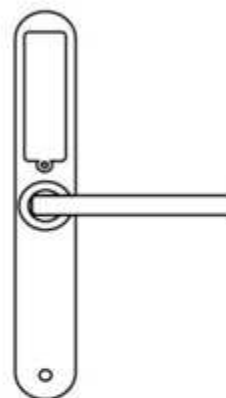

3. Cambie la mano de la manilla insertándola en su alojamiento y coloque los dos tornillos retirados en el paso 1.

4. Especificaciones

Válido para modelos	S31B
Materiales	SS304
Dimensiones de la manilla exterior	280*38*25mm
Dimensiones de la manilla interior	280*38*25mm
Peso	2.5KG
Mecanismos de desbloqueo	Bluetooth Huella dactilar Contraseña Tarjeta Llave mecánica
Color	Plata Negro Dorado
Válido para puertas	Aluminio Madera Correderas Batientes
Voltaje de funcionamiento	6V/4x pilas AAA
Ancho de la puerta	30-80mm
Capacidad de datos	Ilimitada
Temperatura de funcionamiento	-20 °C / +70 °C
Humedad	20%-90%
Alarma de bajo voltaje	Menos de 4.5V

5. Registro



5.1 Enlace la cerradura con el teléfono.

- 1) Para teléfonos Android por favor escanee el código QR de arriba o vaya al Play Store y descargue la App TTLock.
- 2) Para Iphone por favor instale "TTLock" desde la App Store.
- 3) Registre una nueva cuenta (número de teléfono o dirección de correo electrónico) o utilice una cuenta existente como se ve en la figura 1-1.
- 4) Pulse en el botón "+ Agregar Dispositivo" según se muestra en la figura 1-2 y elija el tipo de dispositivo como se ve en la figura 1-3.
- 5) Pulse una tecla en el teclado de la cerradura y pulse "Siguiente" en la aplicación. La cerradura detectada aparecerá en la pantalla del teléfono, pulse en "+" según se ve en la figura 1-4.
- 6) Asígnele un nombre a la cerradura y pulse en "OK" según se ve en la figura 1-5.
- 7) La cerradura se ha añadido correctamente, figura 1-6.



+3461555555

Contraseña

Login

[¿Olvidó su contraseña?](#)

1-1

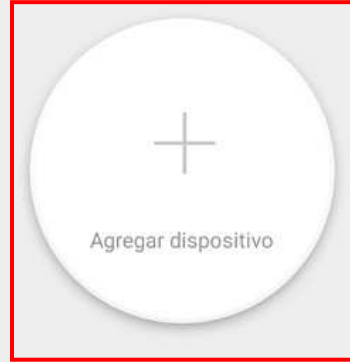

El teléfono debe estar dentro de los 2 metros del Dispositivo durante el proceso de sincronización.

1-2

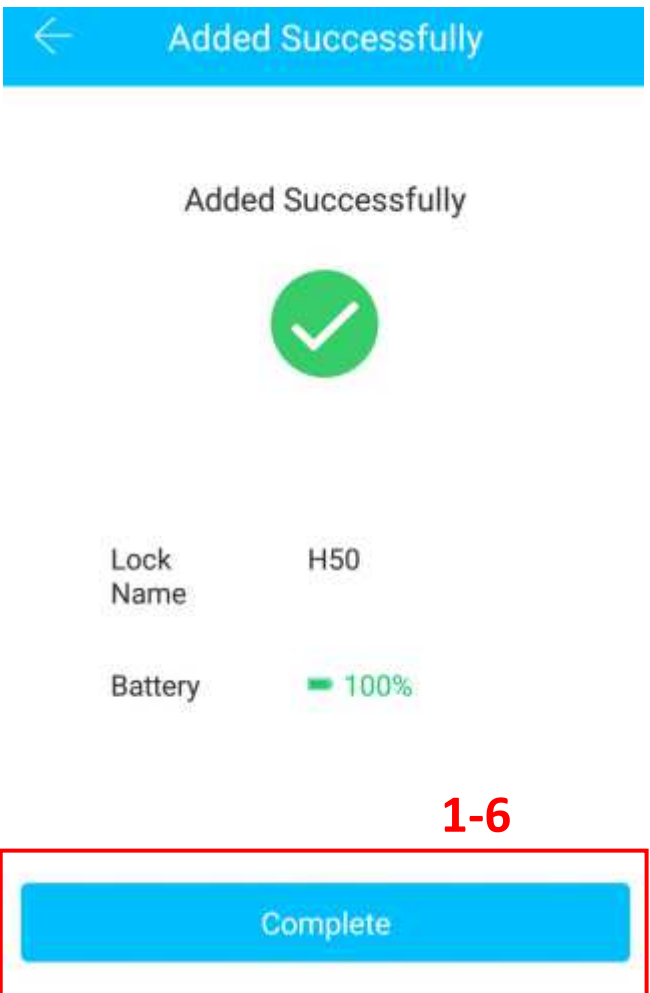
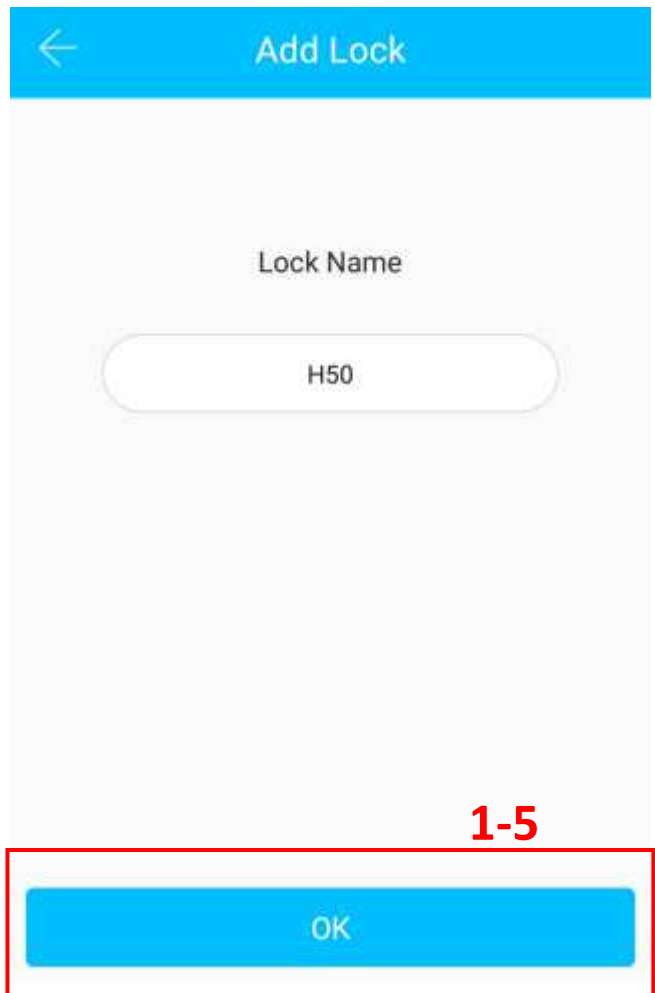
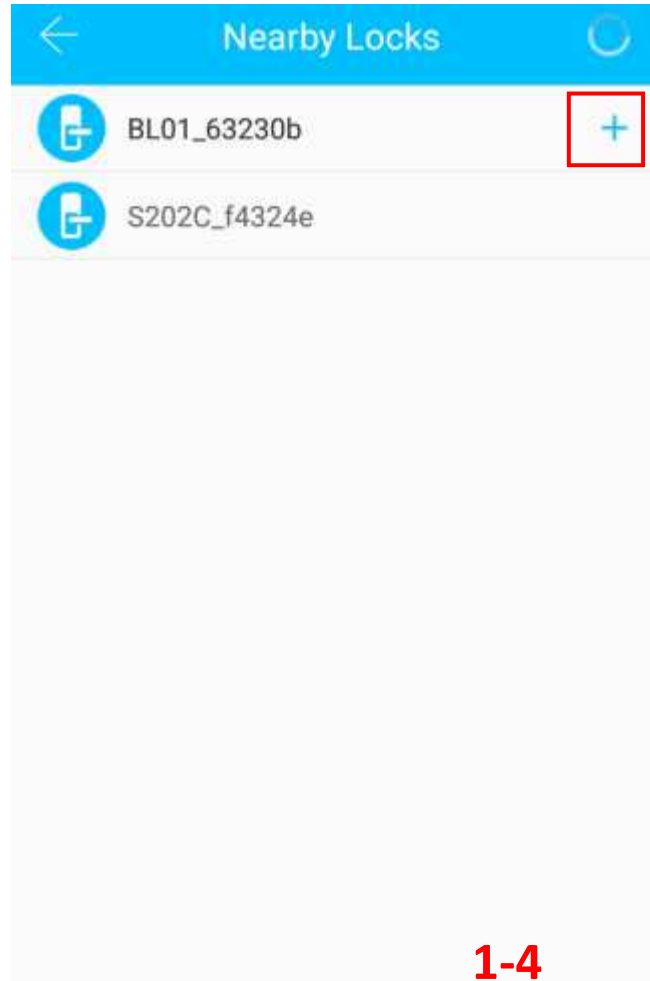
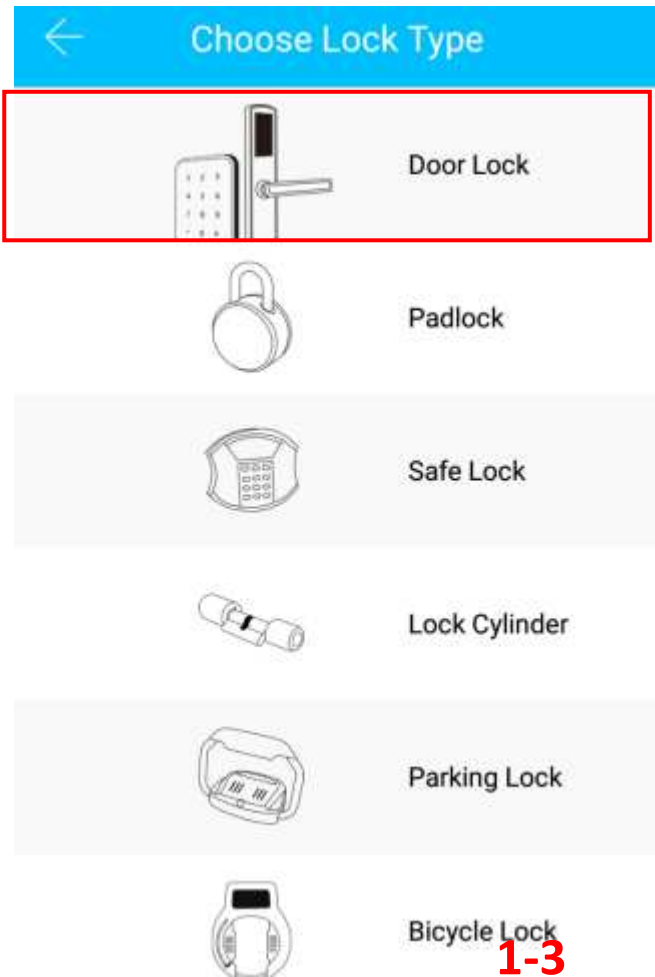

5.2 Desbloquear (Administrador)

5.2.1 Desbloqueo Bluetooth

Una vez conectada la cerradura al teléfono pulse en el icono "  " como se muestra en la figura 2- 1 para desbloquear. El teléfono debe estar a una distancia menor de 2 metros de la cerradura.

5.2.2 Desbloqueo remoto (Opcional)

Una vez confirmado que el teléfono y la cerradura están conectados al adaptador WiFi (Gateway), pulse en el icono "  " como se muestra en la figura 2-1 para desbloquearla .Podrá desbloquearla en cualquier sitio donde tenga una conexión a internet. Para configurar un adaptador WiFi (Gateway) y conectar la cerradura a su teléfono por favor vea el paso 5.3.

5.2.3 Llave Bluetooth remota.

Pulse en el icono "Enviar Ekey  " como se muestra en la figura 2-1 para enviar una llave a otros usuarios de TTLock y autorizar el desbloqueo de la cerradura (El receptor de la llave debe tener una cuenta registrada y ser usuario de TTLock) → Introduzca el nombre de usuario que va a recibir la llave, establezca un nombre y el tiempo de validez de la llave como se muestra en la figura 2-2 → "Send" → El destinatario de la llave tiene permiso para desbloquear la cerradura durante el tiempo establecido.

5.2.4 Contraseña de desbloqueo para Administrador.

Pulse en el icono "Configuración  " como se muestra en la figura 2-1 → Elija la opción "Clave de Administrador" como se muestra en la figura 2-3 → Teclee la contraseña elegida en el teclado de la cerradura → a continuación pulse la tecla almohadilla "#" para desbloquear.



5.2.5 Contraseña dinámica de desbloqueo.

Pulse en el icono "Generar  " como se muestra en la figura 2-1 → ahora puede establecer el rango horario o la cantidad de contraseñas tal y como se muestra en la figura 2-4 → Genere la contraseña → Introduzca la contraseña para desbloquear.



5.2.6 Registro de desbloques.

Pulse en el icono "Registro  " como se muestra en la figura 2-1 → Podrá visualizar el registro de desbloques como se muestra en la figura 2-5.

5.2.7 Desbloqueo con huella dactilar.

Pulse en el icono " Huella dactilar  " como se muestra en la figura 2-1 → Pulse en el icono "  " → Añadir huella dactilar → Establezca el nombre y el intervalo horario valido para la huella → Siguiente → Ponga su huella en el sensor y siga las instrucciones → "Operación Correcta" → Ponga su huella en el sensor para desbloquear.

5.2.8 Desbloqueo con tarjeta RF.

Pulse en el icono "Tarjetas RF  " como se muestra en la figura 2-1 → Pulse en el icono "  " → Añada las tarjetas como se muestra en la figura 2-6.

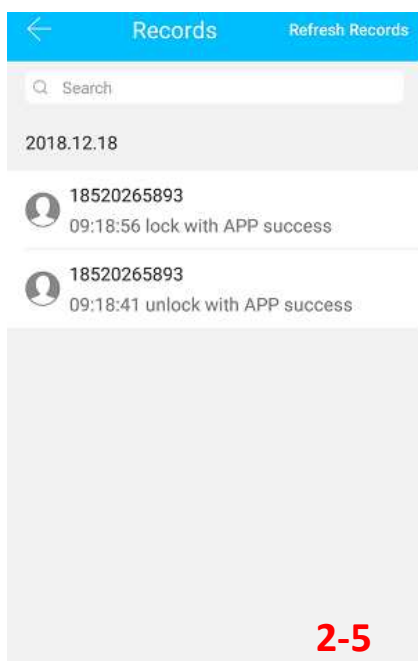
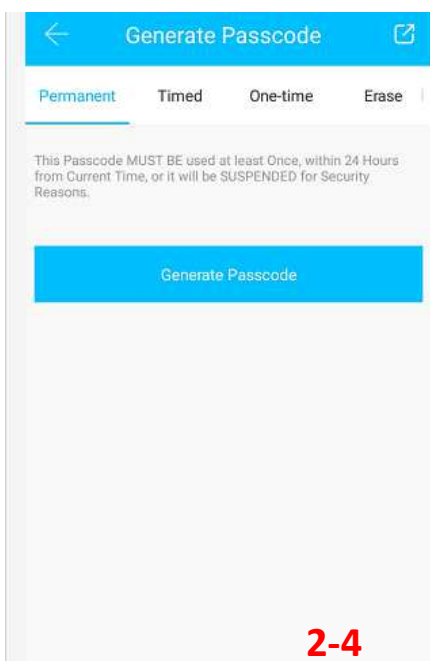
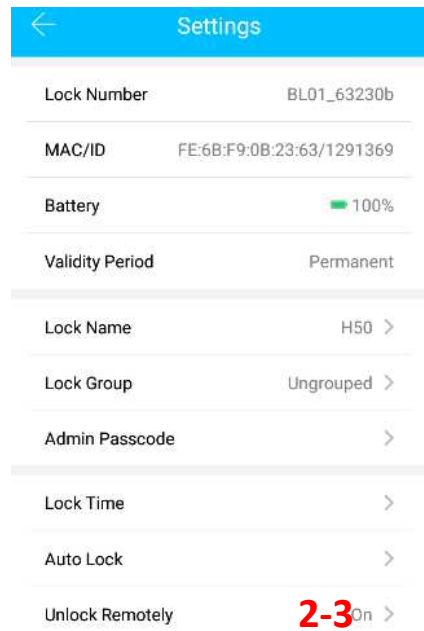
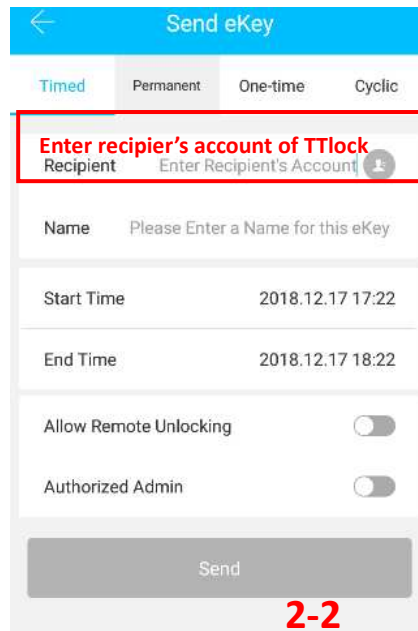
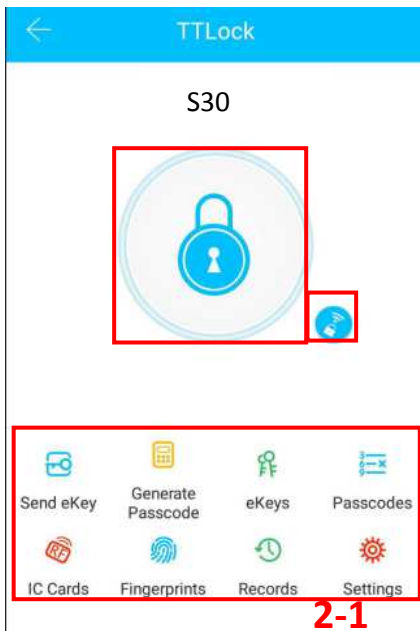







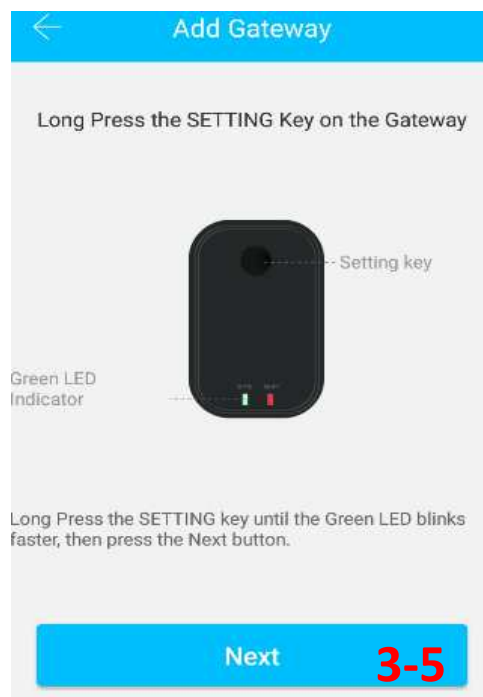
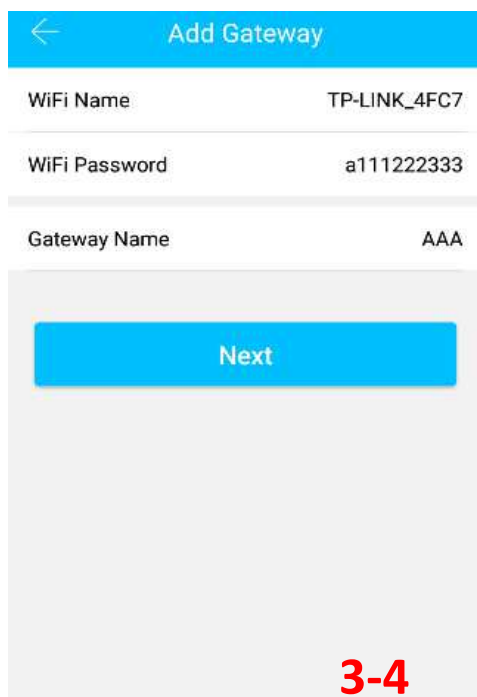
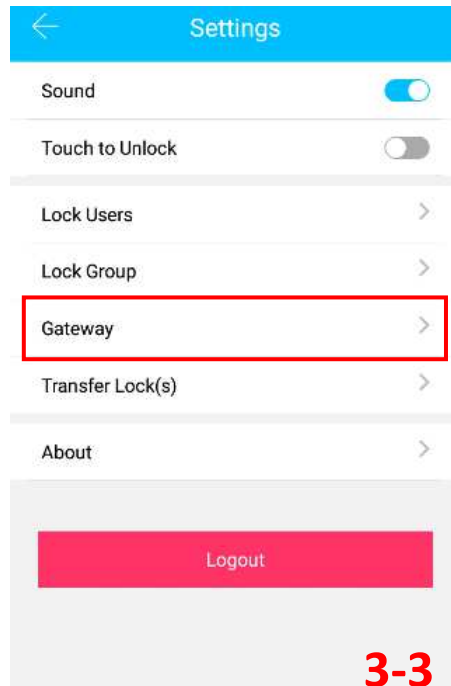
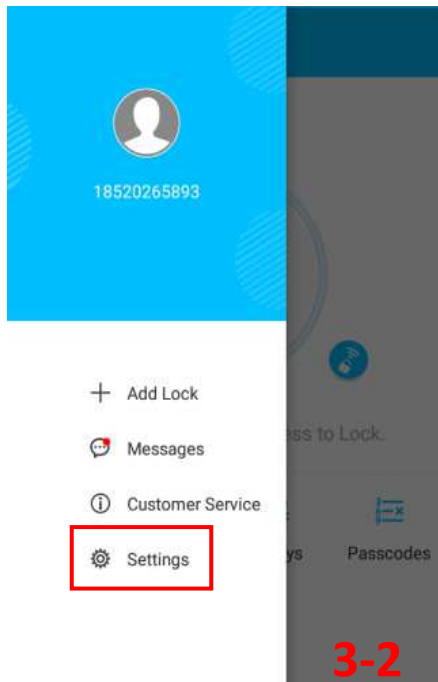
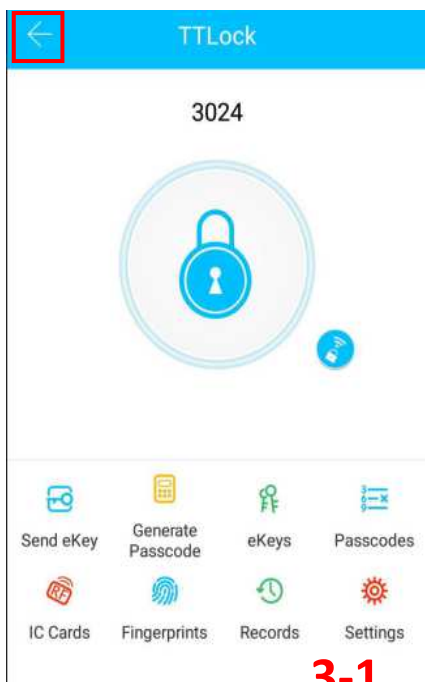

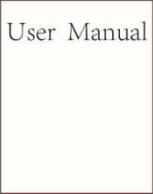
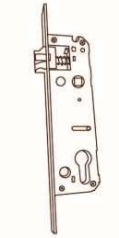

5.3 Establezca la conexión entre el adaptador WiFi (Gateway) y el teléfono (Opcional).

Asegúrese de que el teléfono está conectado a la red WiFi deseada → Pulse en el icono "←" como se muestra en la figura 3.1 → Pulse en "Settings" como se muestra en la figura 3-2 → Pulse en "Gateway" como se muestra en la figura 3-3 → Introduzca la contraseña de la red WiFi y el nombre del adaptador WiFi (Gateway) como se muestra en la figura 3-4 → Pulse y mantenga pulsado el botón en adaptador WiFi hasta

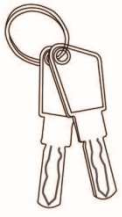
que el LED verde parpadee rápidamente, entonces pulse en "Next" como se muestra en la figura 3-5 → Configuración completada.



Contenido del embalaje

Imagen				
Nombre	Manilla exterior	Manilla interior	Manual de usuario	Cerradura
Cantidad	1	1	1	1
Imagen				
Nombre	Cerradero	Tornillo	Llave mecánica	Tarjeta
Cantidad	1	4	2	2
Imagen				

Nombre	Cuadrillo	Pasador	Tornillo de fijación	Casquillo
Quantity	1	1	2	2
Imagen				
Nombre	Adaptador WiFi			
Cantidad	1(Option)			

Nombre : _____

Teléfono : _____

Fecha de compra : _____

Nombre de producto : _____

Modelo de producto : _____